

# theben

PT Relógio temporizador

SELEKTA 175 top2  
1750100



307029

## Montar o aparelho

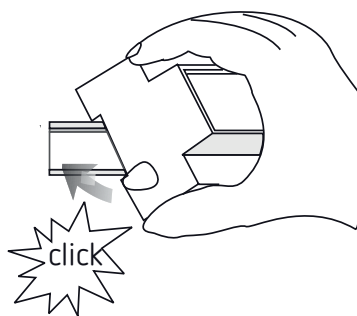

## 1. Indicações básicas de segurança



**ATENÇÃO**

**Perigo de morte por choque eléctrico ou incêndio!**

➤ A montagem deve ser efectuada apenas por um electricista!

- O aparelho destina-se à montagem em carris de fixação DIN (conforme EN 60715)
- A reserva de energia (10 anos) é diminuída caso o cartão de memória esteja inserido (na alimentação por bateria)
- Corresponde ao tipo 1 BSTU de acordo com IEC/EN 60730-2-7

⚠ Cartão de memória OBELISK top 2: Evitar a carga mecânica ou sujidade durante o armazenamento/transporte

## 2. Utilização correcta

- O interruptor horário astronómico é utilizado, por exemplo, para sistemas de iluminação (ruas, escadas exteriores, montras, entradas, etc.)
- Utilização apenas em espaços secos e fechados

⚠ Não utilizar em dispositivos de protecção, como por ex. portas de saída de emergência, dispositivos de protecção contra incêndio, etc.

## Eliminação

➤ Eliminar o aparelho de forma ecológica

## 3. Montagem e ligação



**ATENÇÃO**

**Perigo de morte por choque eléctrico ou incêndio!**

➤ A montagem deve ser efectuada apenas por um electricista!

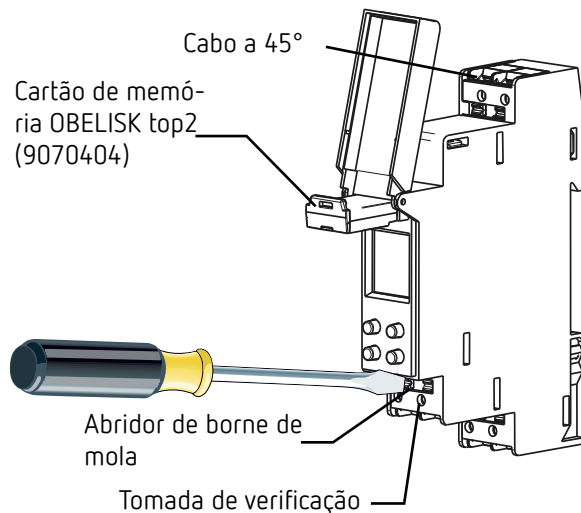

- Montar no carril de fixação DIN (conforme EN 60715)
- Desligar a tensão
- Cobrir ou isolar as peças adjacentes que se encontrem sob tensão.
- Proteger contra reactivações
- Verificar quanto à ausência de tensão
- Ligar à terra e provocar um curto-circuito

## Ligar cabo

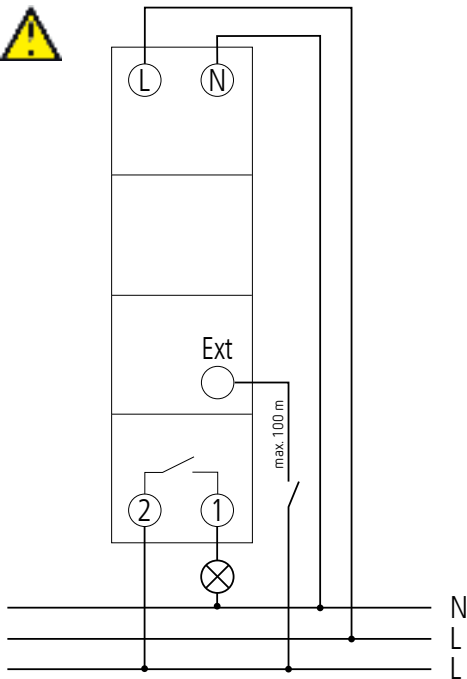

- Descarnar 8 mm (9 no máx.) de cabo.
- Introduzir o cabo a 45° no terminal de encaixe DuoFix® aberto
- (são possíveis 2 cabos por posição de terminal).
- Pressionar a chave de parafusos para baixo para abrir o terminal de encaixe

## Soltar o cabo

- Pressionar o abridor de borne de mola para baixo com a chave de parafusos

## 4. Descrição do aparelho

### Visor e teclas

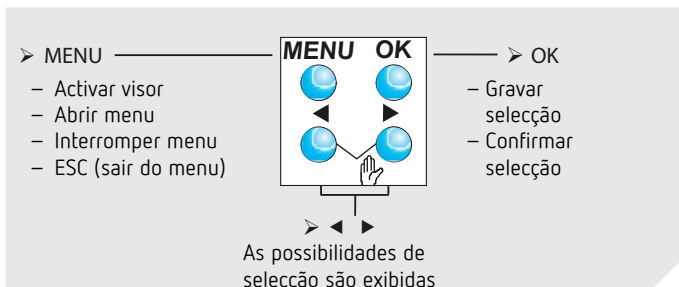
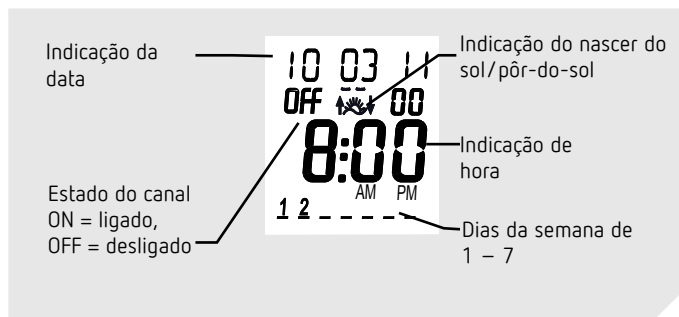

## Princípio de utilização

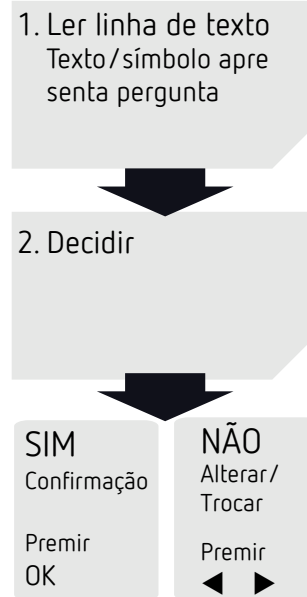

## Panorama geral da estrutura de menu

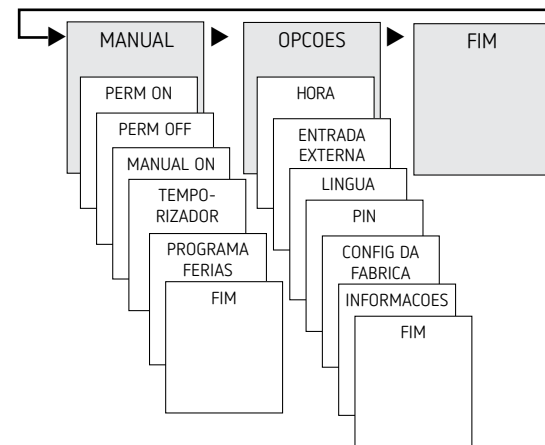
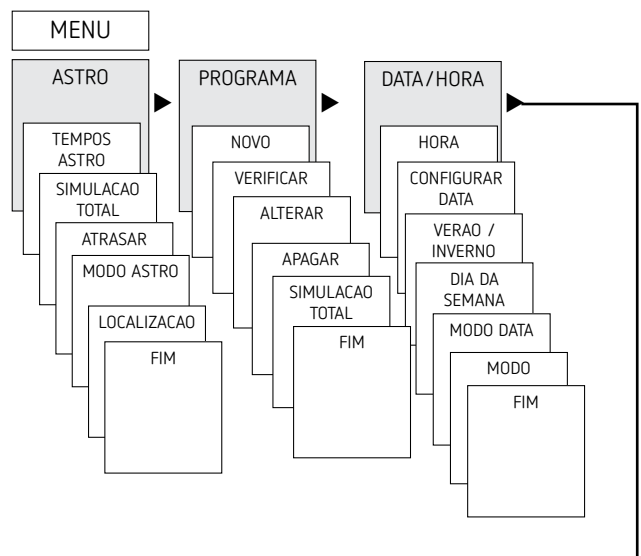

## Primeira colocação em funcionamento

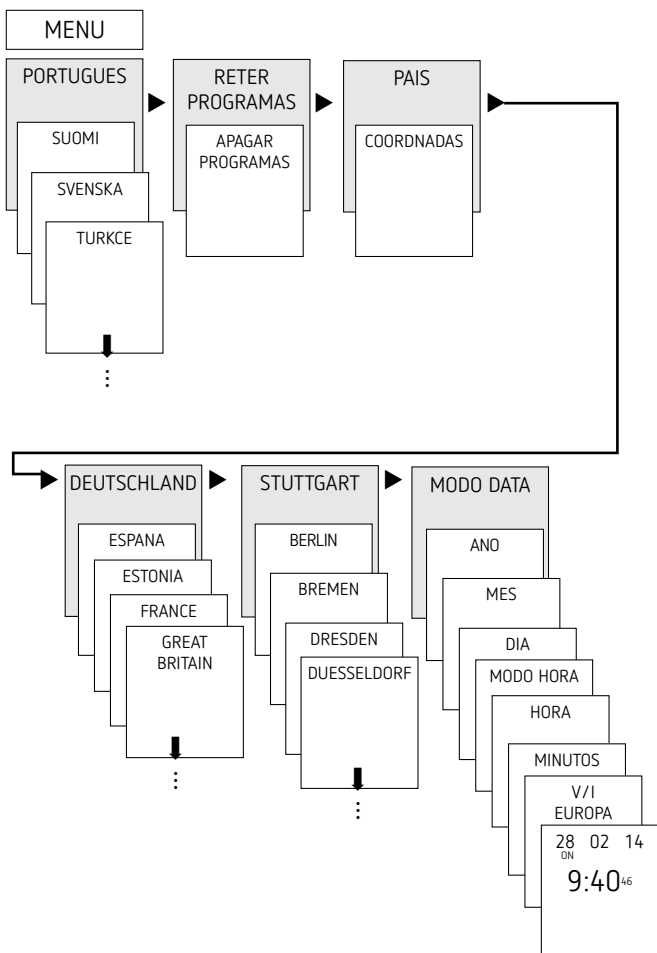

- Ajustar idioma, país, cidade, data, hora assim como horário de Verão/Inverno (VER-INV)
- Premir uma tecla qualquer e seguir as indicações no visor (ver imagem).

## 5. Configuração e funções

### Menu ASTRO

No menu ASTRO, as horas astronómicas, a simulação geral, o desvio, o modo astronómico e o posicionamento (indicação da localização) podem ser consultados ou alterados.

- Horas astronómicas  
Representação das horas astronómicas (incluindo o desvio) para o dia actual
- Simulação total  
Representação do comportamento de comutação com uma data de início seleccionável livremente (o programa de férias não é apresentado)
- Atrasar  
Com o atrasar (valor de correcção), é possível adiar as horas astronómicas calculadas no máx. +/- 120 min. Deste modo, a hora de activação e desactivação astronómica pode ser adaptada a circunstâncias locais (por ex. montanhas, edifícios altos, etc.) ou a desejos pessoais.

- Modo astronómico
  - Ligado à noite, Desligado de manhã: Liga-se ao pôr-do-sol, desliga-se ao nascer do sol (exemplo: iluminação da estrada)
  - Desligado à noite, Ligado de manhã: Desliga-se ao pôr-do-sol, liga-se ao nascer do sol (exemplo: terrário)
  - Astro inactivo: As horas astronómicas não actuam (apenas a função de comutação „Tempo de comutação fixo“).
  - Posição regulação da localização através da selecção de uma cidade ou através das coordenadas (grau de longitude/latitude, fuso horário). Com o cartão de memória OBELISK top 2, podem ser introduzidas até 10 outras cidades (=favoritos).

### Alterar posição/hora astronómica

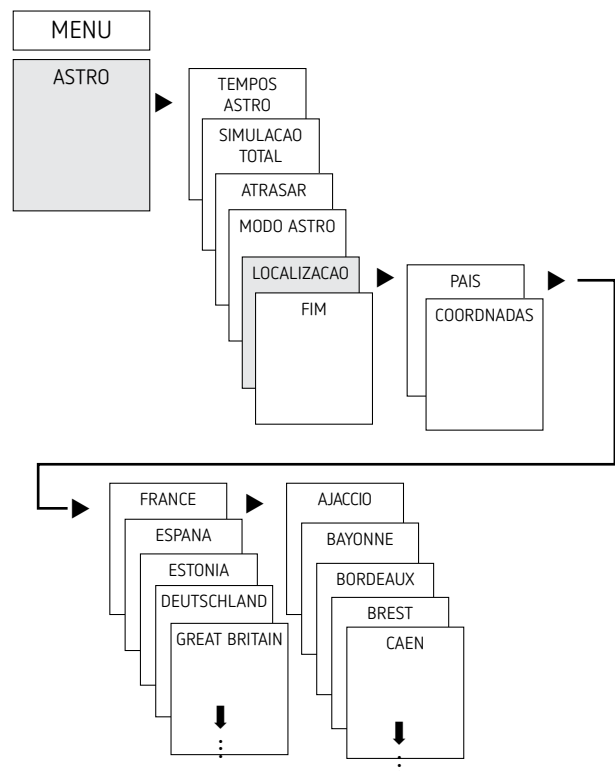

- Por ex. introduzir outro país, outra cidade
- Premir MENU (ver imagem).

## Ajustar a função de desvio

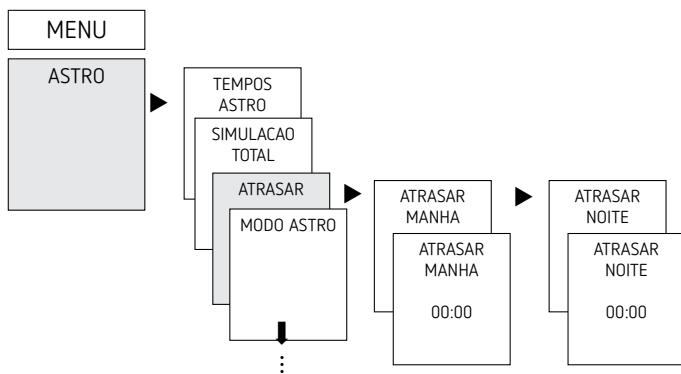

- Premir MENU
- Seleccionar ASTRO, confirmar com OK
- Seleccionar DESVIO, confirmar com OK
- Seleccionar DESVIO MANHÃ ou DESVIO NOITE, confirmar com OK
- Ajustar o tempo, confirmar com OK

## Ajustar mudança de Verão/Inverno

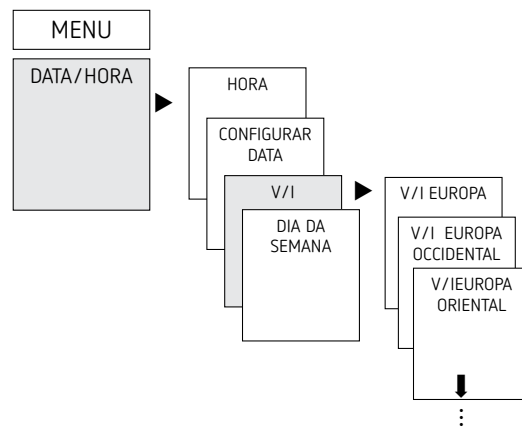

- Premir MENU
- Seleccionar HORA/DATA, confirmar com OK
- Seleccionar VER-INV, confirmar com OK
- Seleccionar região desejada para o VER-INV, confirmar com OK

## Programar tempo de comutação fixo

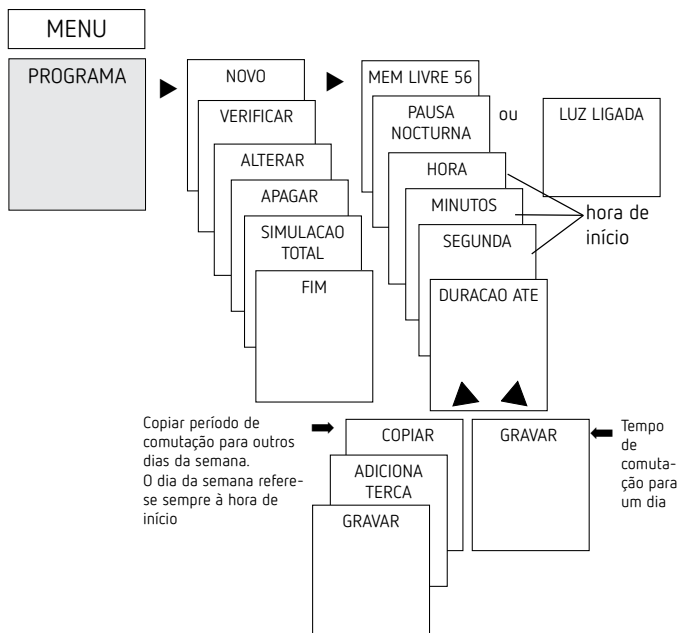

## Comutar sempre LIGADO / DESLIGADO

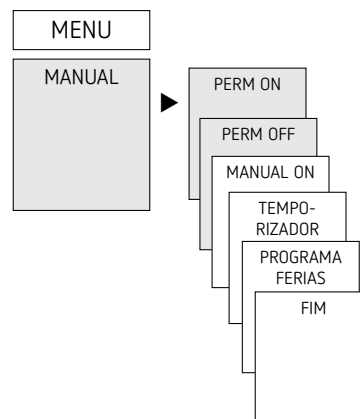

- Premir MENU
- Seleccionar MANUAL, confirmar com OK
- Seleccionar SEMPRE LIGADO ou SEMPRE DESLIGADO, confirmar com OK

① Um período de comutação é sempre composto por uma hora de início e uma hora final (DURAÇÃO ATÉ). Por ex. desactivação nocturna na segunda-feira 23:00 – 05:00

② Tem 56 posições de memória livres à disposição.

- Premir MENU
- Seleccionar PROGRAMA, confirmar com OK
- Seleccionar NOVO, confirmar com OK
- Seleccionar a DESACTIVAÇÃO NOCTURNA ou LIGAÇÃO DE DIA, confirmar com OK
- Ajustar o tempo de comutação desejado (horas, minutos, dia), confirmar com OK
- Seleccionar COPIAR ou GRAVAR
- Premir ► para gravar, confirmar com OK
- Premir OK para copiar

## Ajustar função de férias

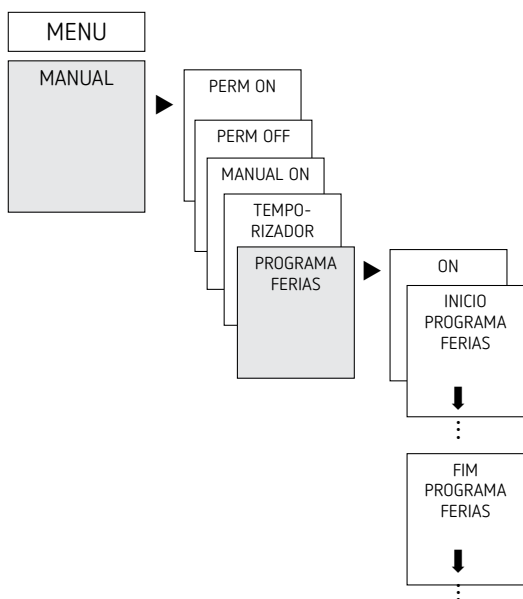

- Premir MENU
- Seleccionar MANUAL, confirmar com OK
- Seleccionar FÉRIAS, confirmar com OK
- Seleccionar LIGADO, confirmar com OK
- Seleccionar INÍCIO FÉRIAS, confirmar com OK
- Introduzir ANO, MÊS, DIA, HORA, confirmar com OK
- Seleccionar FINAL FÉRIAS, confirmar com OK
- Introduzir ANO, MÊS, DIA, HORA, confirmar com OK

## Activar código PIN

O código PIN é regulado através do menu em OPÇÕES.

- ① Caso se esqueça do PIN, ligue para a linha directa da Theben.

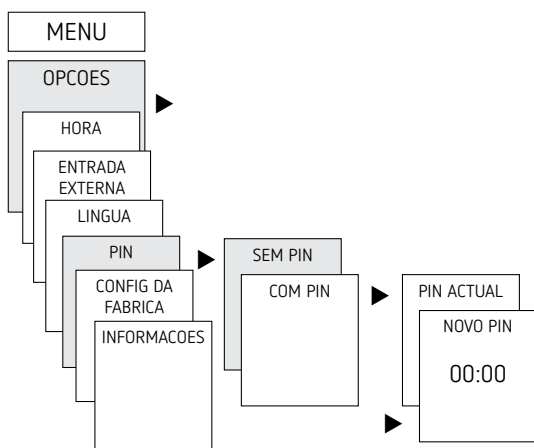

## Ajustar comutação contínua ou manual

A comutação contínua ou manual pode ser regulado através do menu em MANUAL ou (na indicação automática) por combinação de teclas (ver imagem).

- Comutação manual:  
Inversão do estado do canal até à próxima comutação automática ou programada.

- Comutação contínua:  
Enquanto uma comutação contínua (ligar ou desligar) estiver activada, os períodos de comutação programados não actuam.

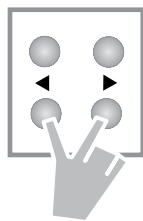

### Activar comutação manual

- Premir as duas teclas simultaneamente por breves momentos

### Activar comutação contínua

- Premir as duas teclas simultaneamente por 2 segundos

### Desactivar a comutação manual/contínua

- Premir ambas as teclas simultaneamente

## Ajustar entrada externa

Para o canal, é possível configurar uma ENTRADA EXTERNA (ver imagem) com diferentes funções.

3 submenus seleccionáveis: Inactivo, (Funcionamento) Botão, (Funcionamento) Interruptor

- INACTIVO: A entrada externa não funciona
- BOTÃO: Manual (Comutação manual), Temporizador (Countdown-Timer) e interruptor temporizado da luz de escadas seleccionáveis.
- INTERRUPTOR: Sempre Ligado, Sempre Desligado e Apenas Astro seleccionáveis

- ① Indicação: Se uma função for activada através de um botão ou interruptor externo, surge no visor EXTERNO.

- Premir MENU, seleccioner com ► ENTRADA EXT. e seguir as indicações no visor

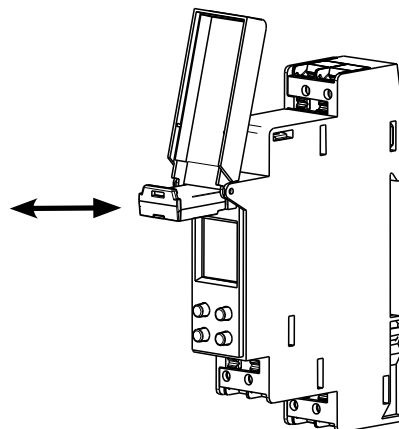
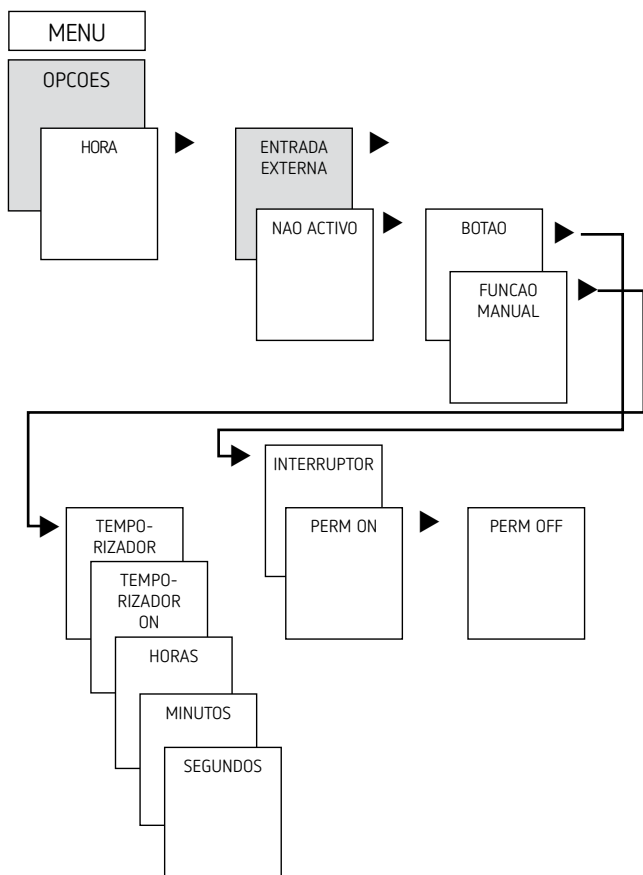

### Copiar OBELISK → TEMPORIZADOR

Copia o programa de comutação e opcionalmente todas as configurações do temporizador (por ex. entrada externa, formato da hora, etc.) a partir do cartão de memória para o temporizador.

### Copiar TEMPORIZADOR → OBELISK

Copia todos os programas de comutação e definições do temporizador para o cartão de memória.

### Iniciar programa OBELISK

Assume os tempos de comutação que se encontram programados no cartão de memória.

Assim que o cartão de memória seja retirado, os tempos de comutação do temporizador voltam a estar activos.

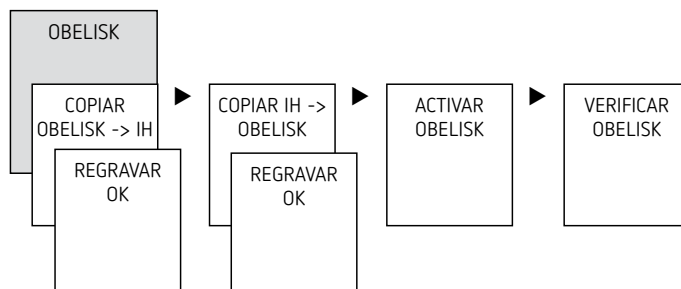

## Contador das horas de serviço

As horas de funcionamento do canal (relé) são indicadas e eliminadas no menu OPÇÕES. Se as horas de funcionamento ultrapassarem o valor regulado no menu Assistência, é exibido ASSISTÊNCIA no visor.

Exemplo: Substituição de uma lâmpada depois de 5000 h.

- ▶ Eliminar horas de funcionamento ou aumentar o valor regulado na assistência (por ex. para 10 000 h)

## Utilizar o cartão de memória OBELISK top 2

- ④ O cartão de memória OBELISK top 2 não está incluído no volume fornecido do aparelho, no entanto pode ser encomendado como acessório junto com ele (N.º 9070404).

Todas as funções podem ser reguladas através do software OBELISK no PC e transferidas para o aparelho com o cartão de memória.

- ▶ Inserir cartão de memória no temporizador
- ▶ Consultar tempos de comutação e configurações do aparelho memorizadas no temporizador ou iniciar programa Obelisk.
- ▶ Retirar cartão de memória OBELISK top2 depois de copiar, etc.

⚠ Evitar a carga mecânica ou sujidade durante o armazenamento/transporte

## Reset relógio temporizador resetten

- ▶ Premir simultaneamente os 4 botões de comando  
→ Apenas pode seleccionar entre RETER PROGRAMA e APAGAR PROGRAMA.

## 6. Dados técnicos

Tensão de modo de operação:	230–240 V AC +10 % / –15 %
Frequência	50–60 Hz
Consumo próprio: máx.	0,4 W
Standby min	0,4 W
Potência de comutação máx.	16 A (com 250 V AC, cos φ = 1)
Potência de comutação	4 A (com 250 V AC, cos φ = 0,6)
Potência de comutação min.	10 mA/230 V AC 100mA/24 V AC/DC
Amplitude de abertura	<3 mm
Tipo de protecção	IP 20 conforme EN 60529
Classe de protecção	II conforme EN 60730-1 em caso de montagem correcta
Temperatura operacional	–25 °C ... +55 °C
Reserva	10 anos com +20 °C

Tensão transitória de dimensionamento	4 kV
Grau de poluição	2
Contacto	Contacto de fecho $\mu$ Contacto
Número máx. de manobras de carga ôhmica de 16 A	50 000
Carga das lâmpadas incandescentes	2000 W
Carga da lâmpada de halogéneo	2000 W
Lâmpada de poupança de energia	300 W
Lâmpadas fluorescentes (balastros de perdas reduzidas): não compensadas compensadas em série compensadas em paralelo	2000 VA 2000 VA 1300 W (140 $\mu$ F)
Lâmpadas fluorescentes (balastros electrónicos)	1200 W
Lâmpadas de mercúrio e vapor de sódio compensadas em paralelo	730 VA (80 $\mu$ F)
Lâmpadas fluorescentes compactas (balastro electrónico)	300 W
Lâmpadas LED (<2 W)	55 W
Lâmpadas LED (>2 W < 8 W)	180 W
Lâmpadas LED (>8 W)	200 W
Material de contacto	AgSnO <sub>2</sub> + Pré-contacto de tungsténio
Saída de comutação	independente da fase
Corresponde ao tipo 1 BSTU de acordo com IEC/EN 60730-2-7 ou IEC/EN 60730-1	
Não é permitida a comutação do SELV. É permitida a comutação de qualquer um dos condutores externos.	

## 7. Contacto

Theben AG  
Hohenbergstr. 32  
72401 Haigerloch  
ALEMANHA  
Tel. +49 7474 692-0  
Fax ++49 7474 692-150

### Linha directa

Tel. +49 7474 692-369  
hotline@theben.de

Addresses, telephone numbers etc.

[www.theben.de](http://www.theben.de)